

L-ION PANEL

NOTLAR :

- 1- Filtre fark basınç anahtarları (DPS) ve aspiratör fark basınç anahtarları motor kontrol panosunda (MKP) uyarı lambası yaktırmakta kullanılabilir.
- 2- Bu çizim L-ION EF21 modelinde kullanılamaz.



TEL: 0216 527 98 70
 FAX: 0216 527 98 71
 INTERNET: www.ontrol.com.tr

PROJE
ONTROL A.Ş

SİSTEM
**Klima Santrali Tip_13
 L-ION EF 33**

TARİH 03.09.2009
 REV.NO R01
 ÇİZEN AYSUN VAYIÇ

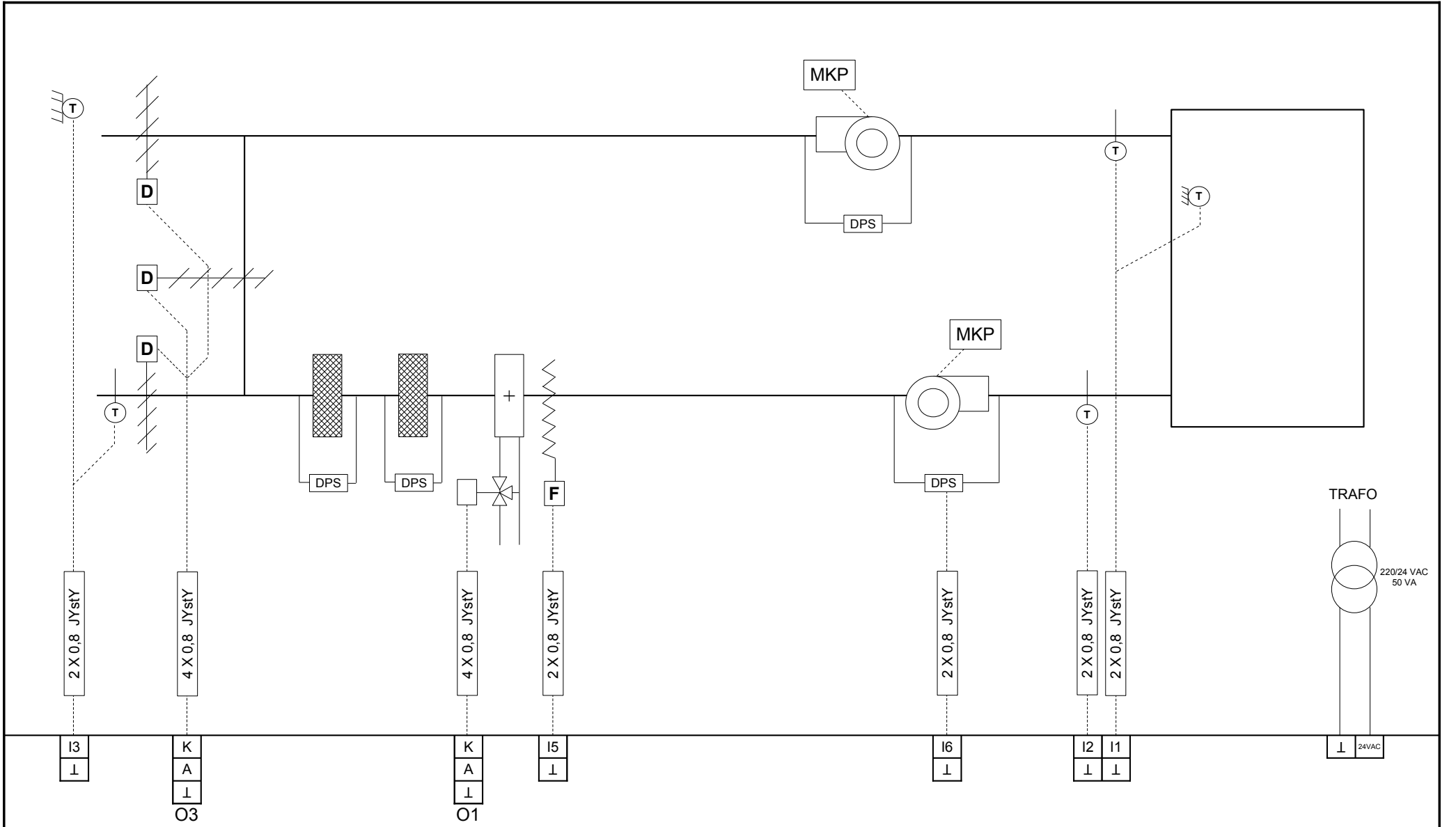

L-ION PANEL

NOTLAR :

- 1- Filtre fark basınç anahtarları (DPS) ve aspiratör fark basınç anahtarları motor kontrol panosunda (MKP) uyarı lambası yaktırmakta kullanılabilir.
- 2- Bu çizim L-ION EF21 modelinde kullanılamaz.



TEL: 0216 527 98 70
 FAX: 0216 527 98 71
 INTERNET: www.ontrol.com.tr

PROJE
ONTROL A.Ş

SİSTEM
**Klima Santrali Tip_14
 L-ION EF 33**

TARİH: 03.09.2009
 REV.NO: R01
 ÇİZEN: AYSUN VAYIÇ

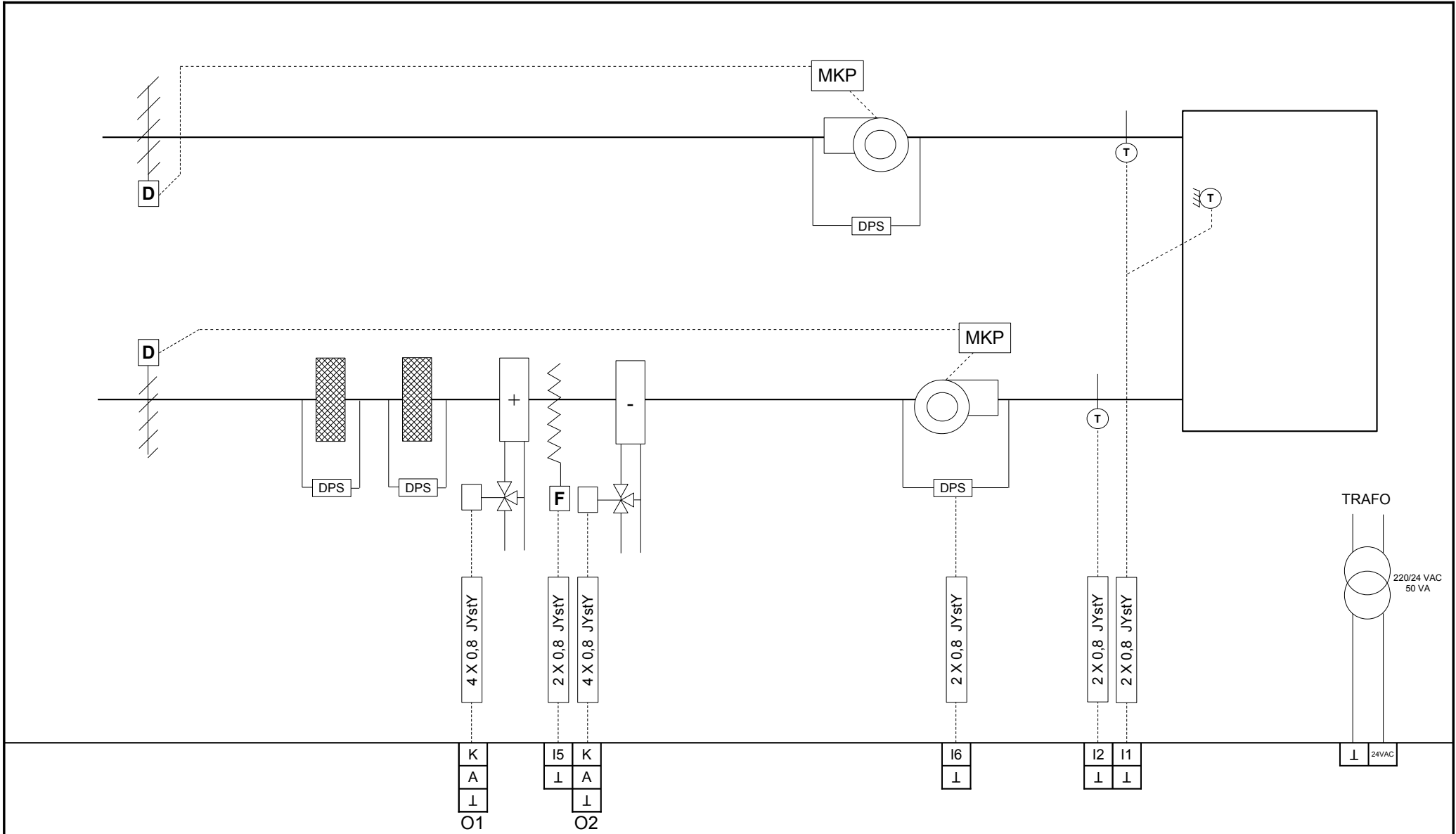

L-ION PANEL

NOTLAR :

1- Filtre fark basınç anahtarları (DPS) ve aspiratör fark basınç anahtarları motor kontrol panosunda (MKP) uyarı lambası yaktırmakta kullanılabilir.

2- Bu çizim L-ION EF21 modelinde kullanılamaz.



TEL: 0216 527 98 70
 FAX: 0216 527 98 71
 INTERNET: www.ontrol.com.tr

PROJE
ONTROL A.Ş

SİSTEM
**Klima Santrali Tip_16
 L-ION EF 33**

TARİH 03.09.2009
 REV.NO R01
 ÇİZEN AYSUN VAYIÇ

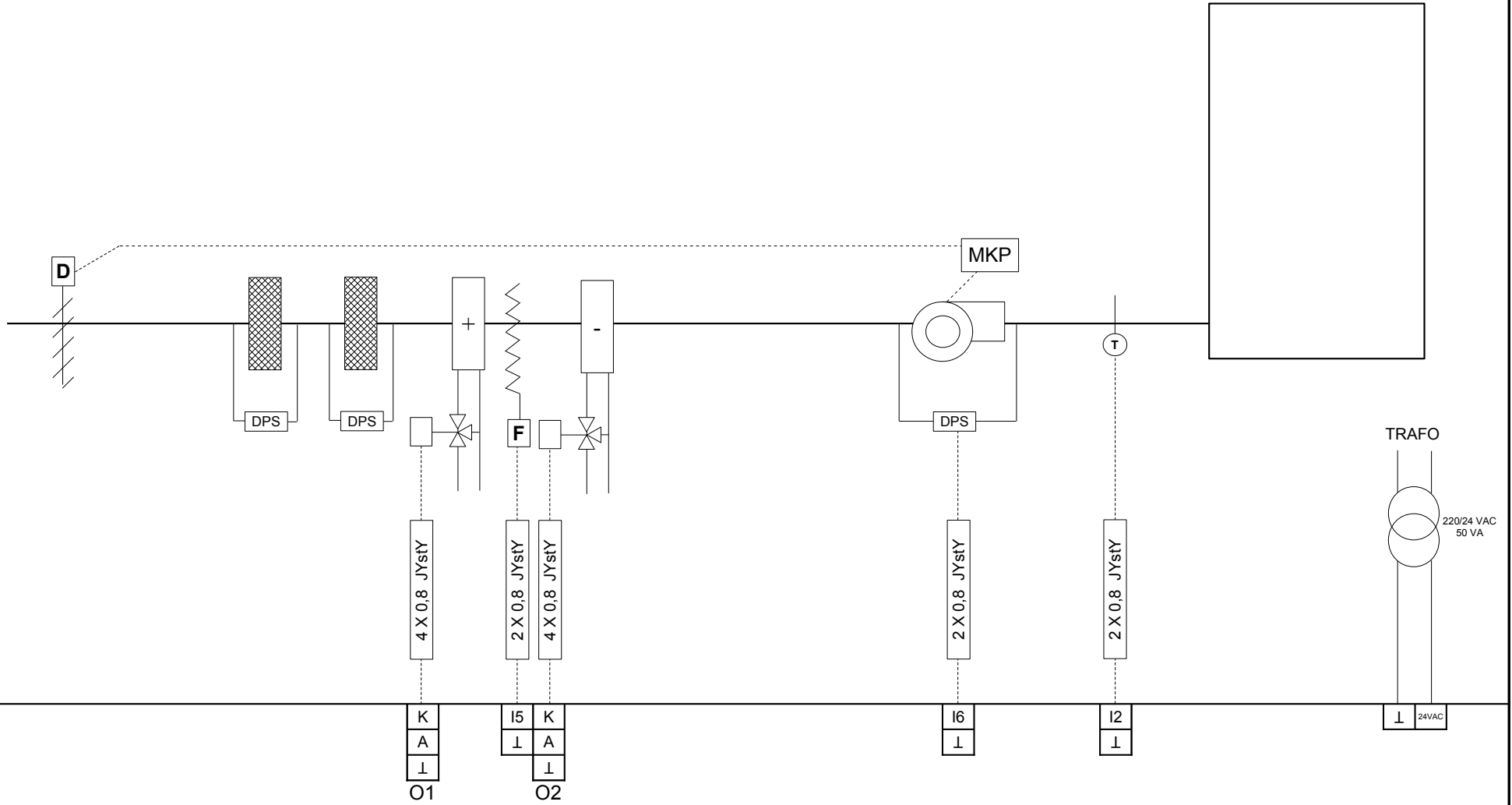

L-ION PANEL

NOTLAR :

- 1- Filtre fark basınç anahtarları (DPS) ve aspiratör fark basınç anahtarları motor kontrol panosunda (MKP) uyarı lambası yaktırmakta kullanılabilir.
- 2- Bu çizim L-ION EF21 modelinde kullanılmaz.



TEL: 0216 527 98 70
 FAX: 0216 527 98 71
 INTERNET: www.ontrol.com.tr

PROJE
ONTROL A.Ş

SİSTEM
**Klima Santrali Tip_20
 L-ION EF 33**

TARİH 03.09.2009
 REV.NO R01
 ÇİZEN AYSUN VAYIÇ

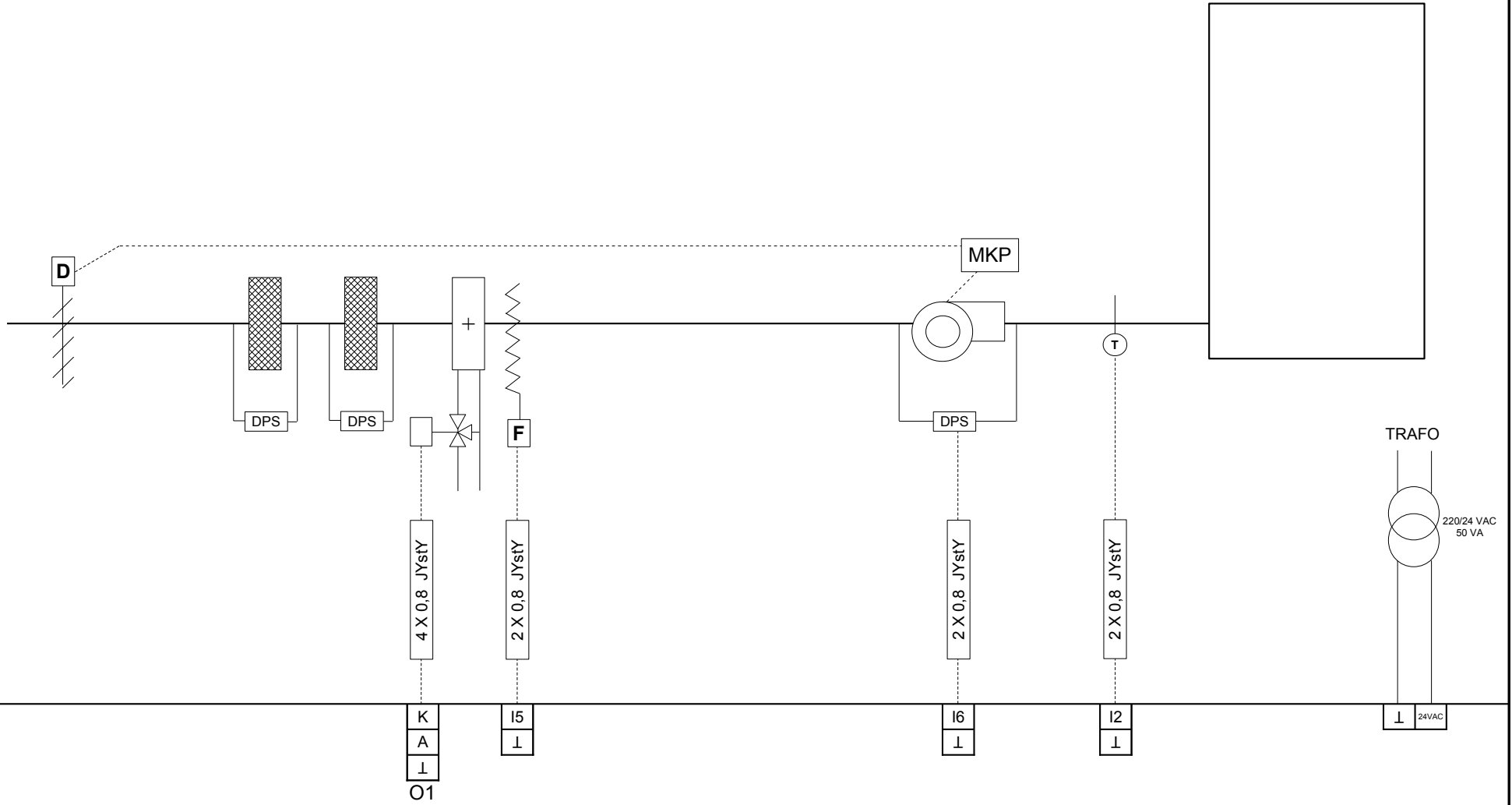

L-ION PANEL

NOTLAR :

- 1- Filtre fark basınç anahtarları (DPS) ve aspiratör fark basınç anahtarı motor kontrol panosunda (MKP) uyarı lambası yaktırmakta kullanılabilir.
- 2- Bu çizim L-ION EF21 modelinde kullanılmaz.



TEL: 0216 527 98 70
 FAX: 0216 527 98 71
 INTERNET: www.ontrol.com.tr

PROJE
ONTROL A.Ş

SİSTEM
**Klima Santrali Tip_21
 L-ION EF 33**

TARİH 03.09.2009
 REV.NO R01
 ÇİZEN AYSUN VAYIÇ

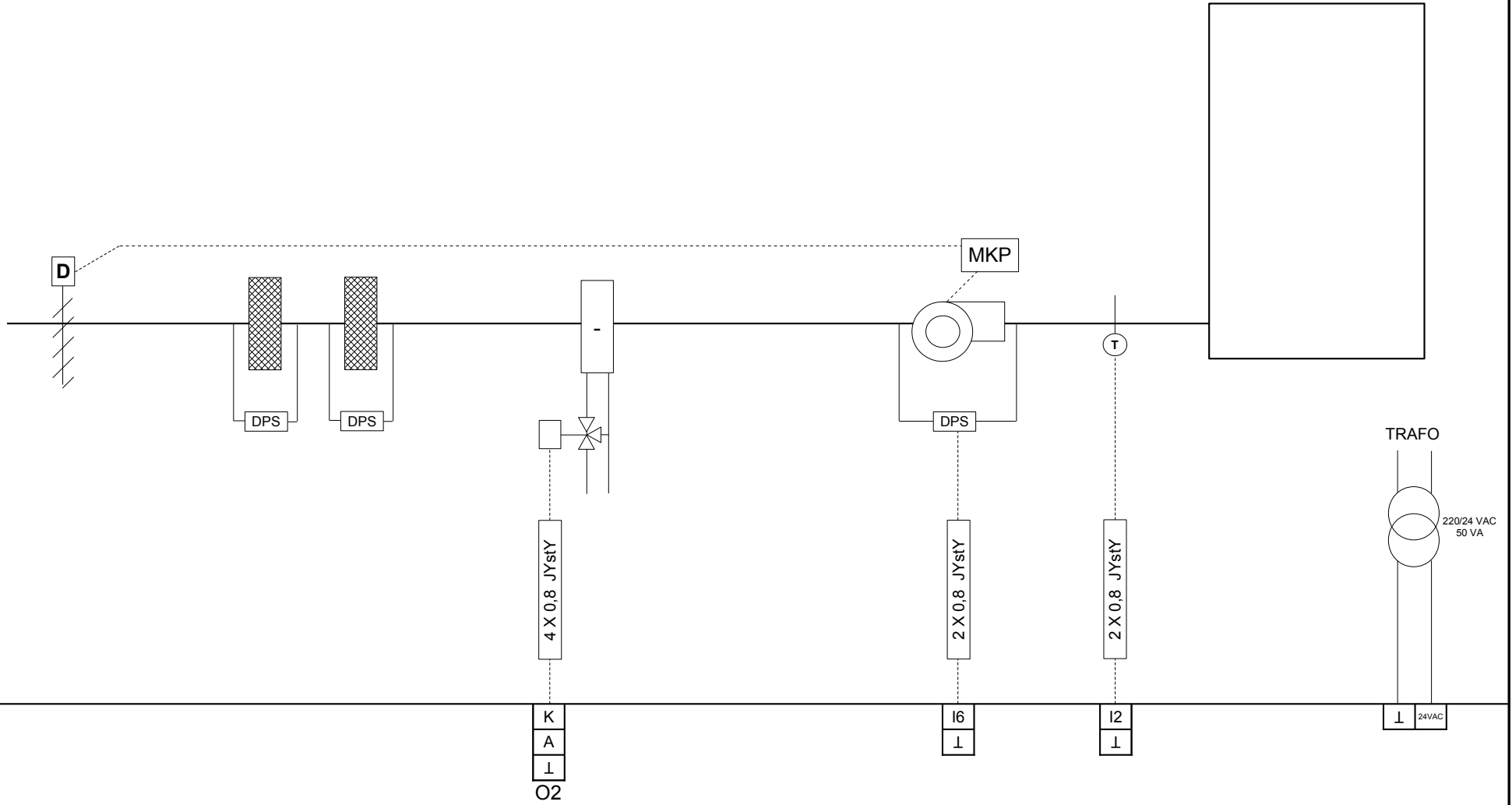

L-ION PANEL

NOTLAR :

- 1- Filtre fark basınç anahtarları (DPS) ve aspiratör fark basınç anahtarı motor kontrol panosunda (MKP) uyarı lambası yaktırmakta kullanılabilir.
- 2- Bu çizim L-ION EF21 modelinde kullanılmaz.



TEL: 0216 527 98 70
 FAX: 0216 527 98 71
 INTERNET: www.ontrol.com.tr

PROJE
ONTROL A.Ş

SİSTEM
**Klima Santrali Tip_22
 L-ION EF 33**

TARİH 03.09.2009
 REV.NO R01
 ÇİZEN AYSUN VAYIÇ

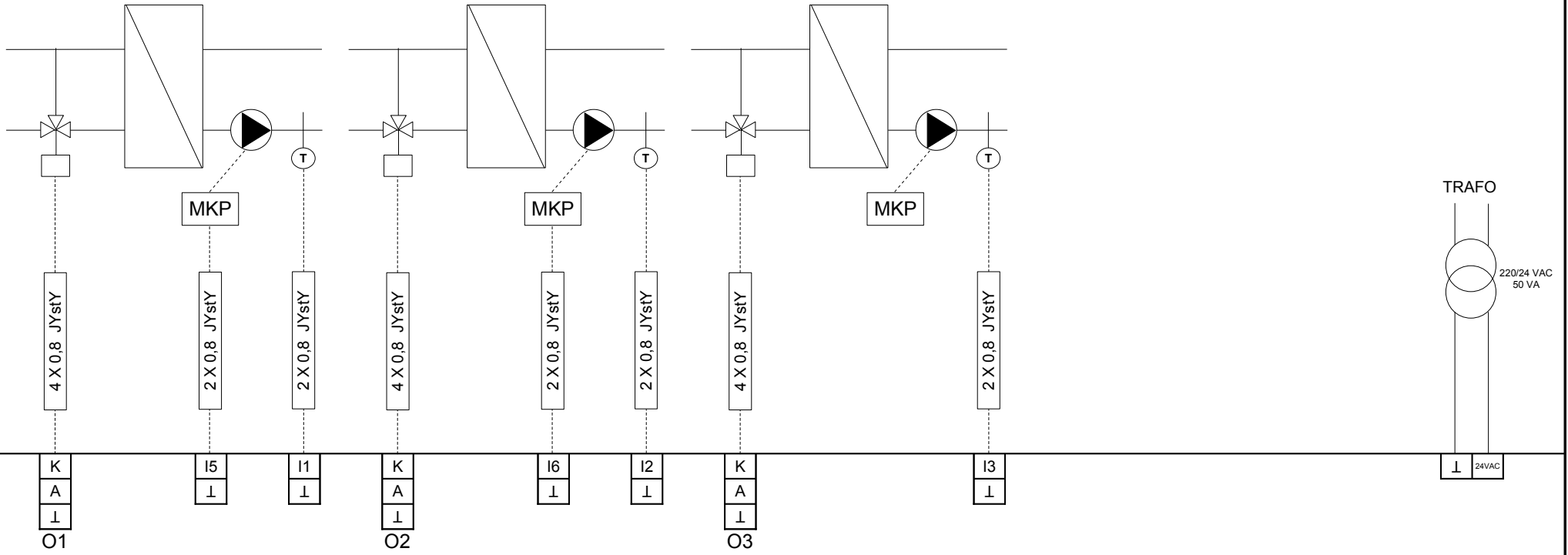

L-ION PANEL

NOTLAR :

- 1- Filtre fark basınç anahtarları (DPS) ve aspiratör fark basınç anahtarları motor kontrol panosunda (MKP) uyarı lambası yaktırmakta kullanılabilir.
- 2- Bu çizim L-ION EF21 modelinde kullanılmaz.



TEL: 0216 527 98 70
 FAX: 0216 527 98 71
 İNTERNET: www.ontrol.com.tr

PROJE
ONTROL A.Ş

SİSTEM
**Eşanjör Tip_25
 L-ION EF 33**

TARİH	03.09.2009
REV.NO	R01
ÇİZEN	AYSUN VAYIÇ

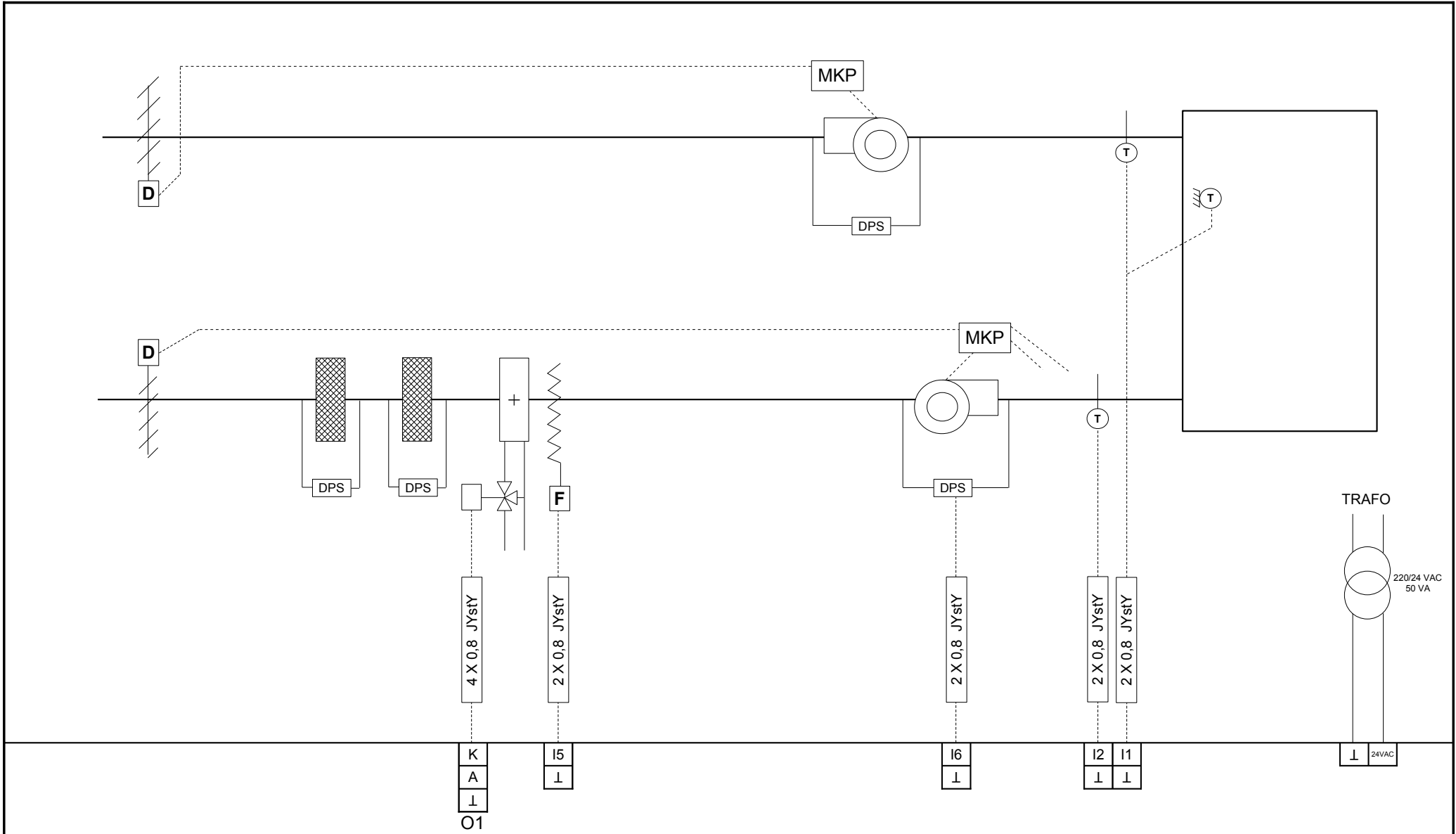

L-ION PANEL

NOTLAR :

- 1- Filtre fark basınç anahtarları (DPS) ve aspiratör fark basınç anahtarları motor kontrol panosunda (MKP) uyarı lambası yaktırmakta kullanılabilir.
- 2- Bu çizim L-ION EF21 modelinde kullanılmaz.



TEL: 0216 527 98 70
 FAX: 0216 527 98 71
 INTERNET: www.ontrol.com.tr

PROJE
ONTROL A.Ş

SİSTEM
**Klima Santrali Tip_32
 L-ION EF 33**

TARİH 03.09.2009
 REV.NO R01
 ÇİZEN AYSUN VAYIÇ

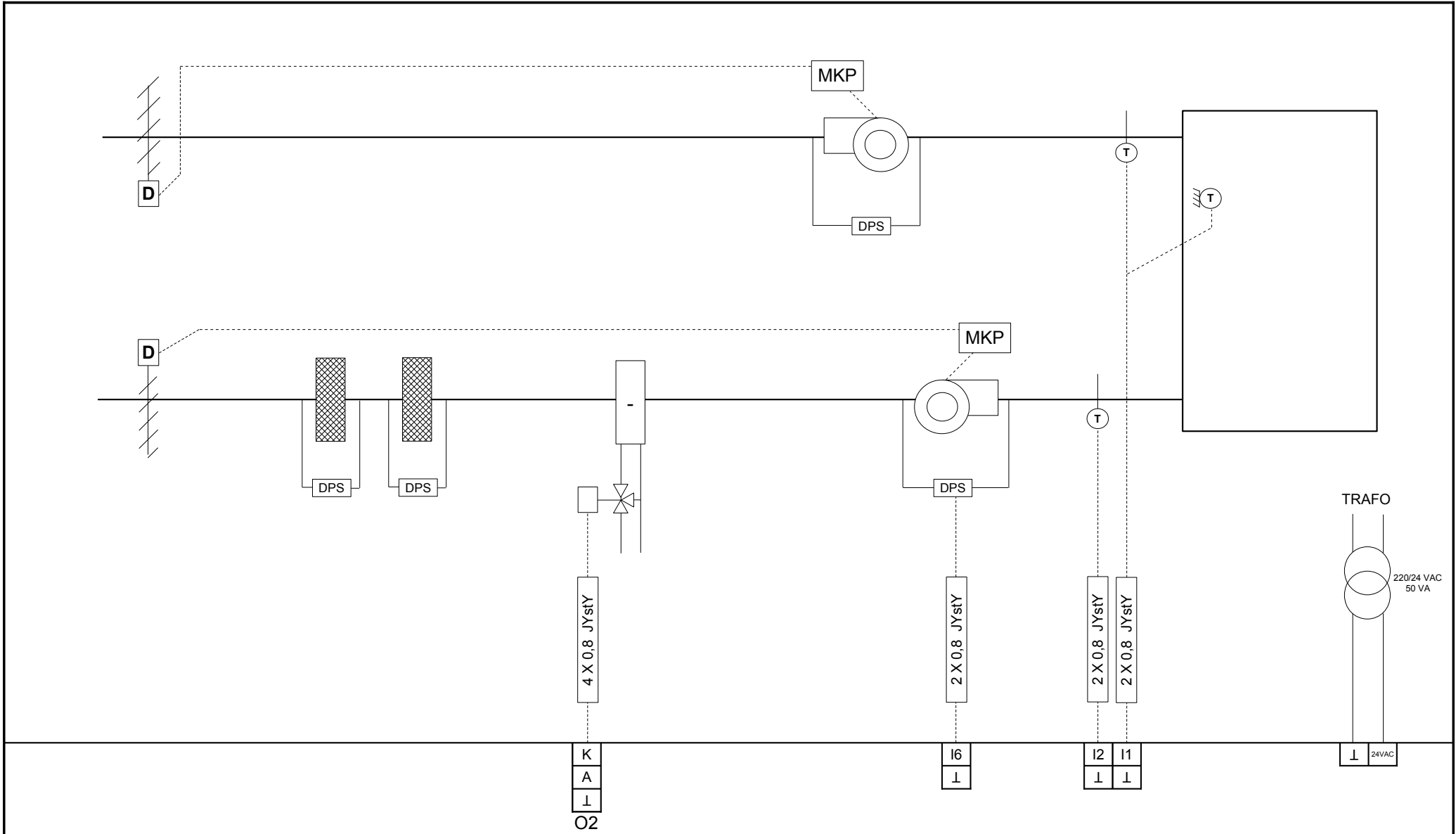

L-ION PANEL

NOTLAR :

- 1- Filtre fark basınç anahtarları (DPS) ve aspiratör fark basınç anahtarları motor kontrol panosunda (MKP) uyarı lambası yaktırmakta kullanılabilir.
- 2- Bu çizim L-ION EF21 modelinde kullanılamaz.



TEL: 0216 527 98 70
 FAX: 0216 527 98 71
 INTERNET: www.ontrol.com.tr

PROJE
ONTROL A.Ş

SİSTEM
**Klima Santrali Tip_33
 L-ION EF 33**

TARİH 03.09.2009
 REV.NO R01
 ÇİZEN AYSUN VAYIÇ